

PERYSMITH®

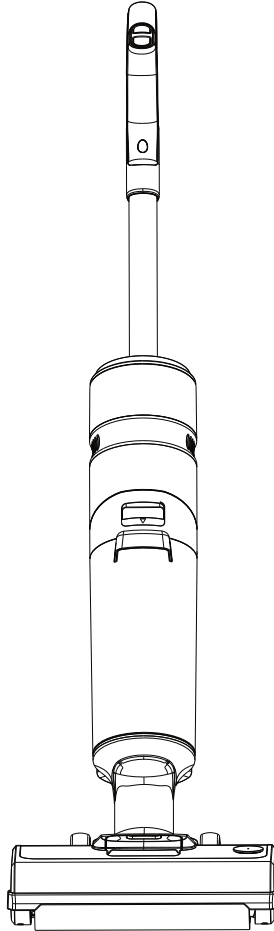

**CORDLESS WET & DRY VACUUM CLEANER**  
**SERIES Q1.9**



U . S . A  
TRADEMARK  
PRODUCT

[www.perysmith.com](http://www.perysmith.com)

## **CHỈ DẪN AN TOÀN QUAN TRỌNG CẢNH BÁO**

Trước khi sử dụng, hãy đảm bảo đọc tất cả các hướng dẫn bên dưới để tránh bị thương hoặc tránh gây hư hỏng cho máy móc. Đảm bảo lưu giữ cẩn thận Sổ tay hướng dẫn này.

Nếu bạn đưa thiết bị này cho người khác, hãy đảm bảo gửi kèm theo sách hướng dẫn này. Trong trường hợp hư hỏng do người sử dụng không tuân theo các hướng dẫn trong sách, chính sách bảo hành sẽ bị vô hiệu hóa. Công ty không chịu trách nhiệm đối với những thiệt hại gây ra do không tuân theo những yêu cầu của hướng dẫn sử dụng này.

. Thiết bị này có thể được sử dụng bởi trẻ em từ 8 tuổi trở lên. Những người bị suy giảm khả năng thể chất, giác quan, trí não hoặc thiếu kiến thức, kinh nghiệm sử dụng máy, cần được giám sát hoặc hướng dẫn sử dụng thiết bị một cách an toàn cũng như hiểu các mối nguy hiểm liên quan.

. Trẻ em không được chơi với thiết bị. Việc vệ sinh và bảo quản thiết bị không được thực hiện bởi trẻ em nếu thiếu sự giám sát từ người lớn.

- Ngừng sử dụng bộ chuyển đổi / phích cắm nếu chúng bị hư hỏng, nứt vỡ vì điều này có thể gây ra khả năng bị điện giật. Vui lòng liên hệ đội ngũ chăm sóc khách hàng của chúng tôi để được hỗ trợ thay thế các thiết bị trên.

- Tránh để tóc, quần áo rộng, ngón tay hay các bộ phận khác trên cơ thể vào các bộ phận đang chuyển động của thiết bị. Đồng thời, không hướng các phụ kiện của thiết bị vào mắt, tai hoặc miệng.

- Ngừng sử dụng thiết bị nếu xảy ra tình trạng dòng điện rò rỉ, động cơ quá nóng hoặc âm thanh bất thường từ máy móc.

- Với mục đích sạc pin, chỉ sử dụng bộ chuyển đổi được cung cấp kèm theo thiết bị này. Các bộ sạc khác có thể gây hỏng pin hoặc ảnh hưởng quá nhiệt. Nếu thiết bị được cất giữ không sử dụng trong một thời gian dài, hãy rút phích cắm.

- Sau khi sử dụng, vui lòng vệ sinh bình chứa nước bẩn, ống thông gió để tránh tắc nghẽn gây giảm lực hút hoặc tình trạng động cơ nóng, gây ảnh hưởng đến tuổi thọ của thiết bị. Đặt máy ở nơi khô ráo sau khi sử dụng.

- Không nhúng thân máy chính, đầu hút có động cơ hoặc bộ sạc vào nước hoặc các chất lỏng khác nhằm tránh nguy cơ bị điện giật.

- Kiểm tra vòi hút thường xuyên. Nếu có tắc nghẽn, vui lòng loại bỏ vật cản để tránh giảm lực hút, gây ảnh hưởng đến hoạt động của thiết bị.

- Vui lòng liên hệ với Đội ngũ chăm sóc khách hàng của chúng tôi khi thiết bị xảy ra vấn đề - Không tự ý sửa chữa thiết bị



Thiết bị có thể được sử dụng trên bề mặt sàn cứng trong nhà, như sàn tráng sấp, sàn cao su, sàn đá hoa, sàn granit, sàn terrazzo, sàn gỗ, sàn tre, mặt gạch gương hoặc sàn gạch sứ. Thiết bị sẽ không đạt được hiệu suất tốt nhất trên các mặt sàn không bằng phẳng.

- Không hút bụi bất cứ thứ gì đang cháy hoặc hút như thuốc lá, diêm, hoặc tro nóng.
- Không vận hành thiết bị quá gần lò sưởi, bộ tản nhiệt hoặc tàn thuốc.
- Không hút các chất lỏng dễ cháy hoặc dễ bắt lửa như xăng, hoặc sử dụng ở gần những khu vực xuất hiện vật liệu này.
- Không hút bụi các vật cứng hoặc sắc nhọn như thủy tinh, đinh, vít, hoặc đồng xu, có thể làm hỏng thiết bị. Không hút bụi tường thạch cao, tro lò sưởi, hoặc than hồng. Không sử dụng làm phần đính kèm cho các dụng cụ điện để hút bụi.
- Không hút các dung dịch độc hại như thuốc tẩy clo, amoniac, hoặc chất tẩy rửa cống.
- Không sử dụng thiết bị để làm sạch vết bẩn bằng dầu mỡ, nhớt đặc
- Cần thận hơn khi lau cầu thang.
- Không lắc hay va đập mạnh thiết bị, điều này có thể đẩy nước bắn vào bên trong của động cơ.
- Không nhắc thiết bị khi nó đang hoạt động. Không nghiêng thiết bị theo chiều ngang, điều này có thể khiến cho nước bắn tràn vào động cơ.
- Đặt thiết bị dựa vào tường để tránh ngã đổ.
- Không sử dụng thiết bị nếu bình chứa nước sạch và bình chứa nước bẩn không được lắp ráp chính xác.
- Không để bụi, xơ vải, tóc và bất kỳ thứ gì khác chặn phần khe hở đầu hút bụi, điều này có thể làm giảm lưu thông không khí, gây tắc nghẽn đường hút của máy.
- Không sạc pin ở nhiệt độ dưới 5 ° C hoặc trên 40 ° C.

## **GIỚI THIỆU VỀ TÍNH NĂNG TỰ LÀM KHÔ CON LĂN LAU SÀN**

Con lăn sẽ chuyển sang chế độ tự làm khô sau khi thực hiện quá trình tự làm sạch. Chỉ báo tự làm sạch sẽ tiếp tục nhấp nháy đèn xanh cho đến khi kết thúc.

Quá trình tự làm khô sẽ diễn ra trong vòng khoảng 5 phút. Nhấn nút bật - tắt để kết thúc chế độ tự làm khô của con lăn.

# TỔNG QUAN

## Tổng quan sản phẩm

ON/OFF hoặc khởi động tự làm sạch

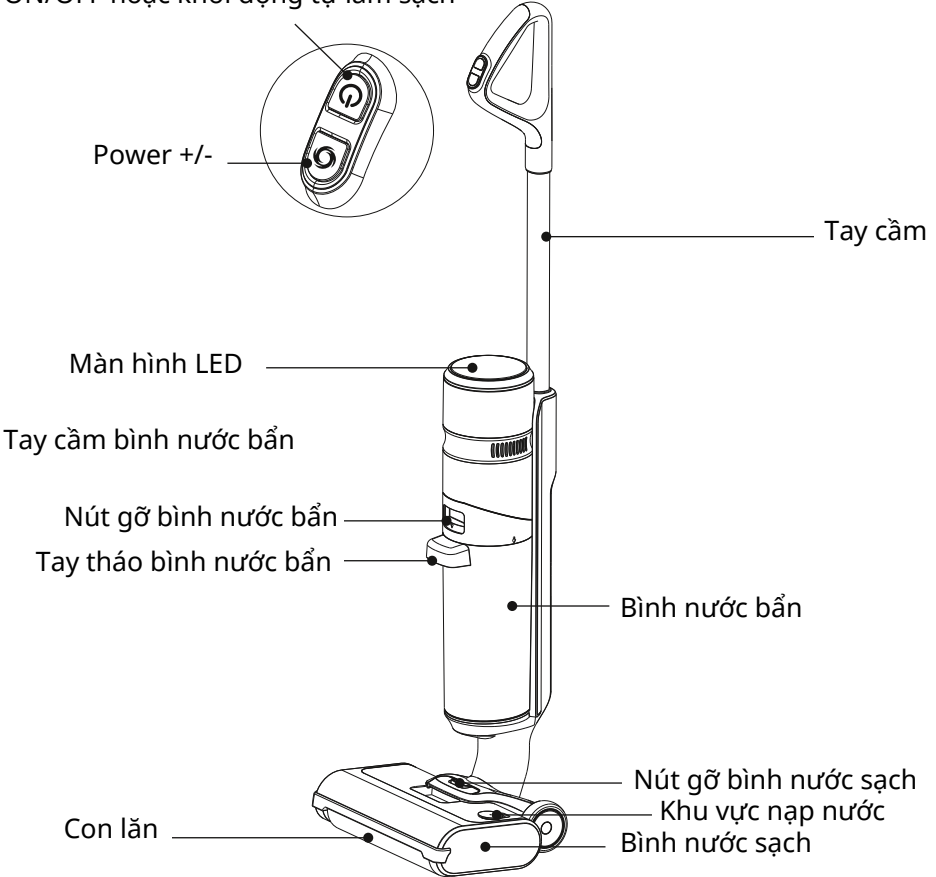

# Màn hình LED

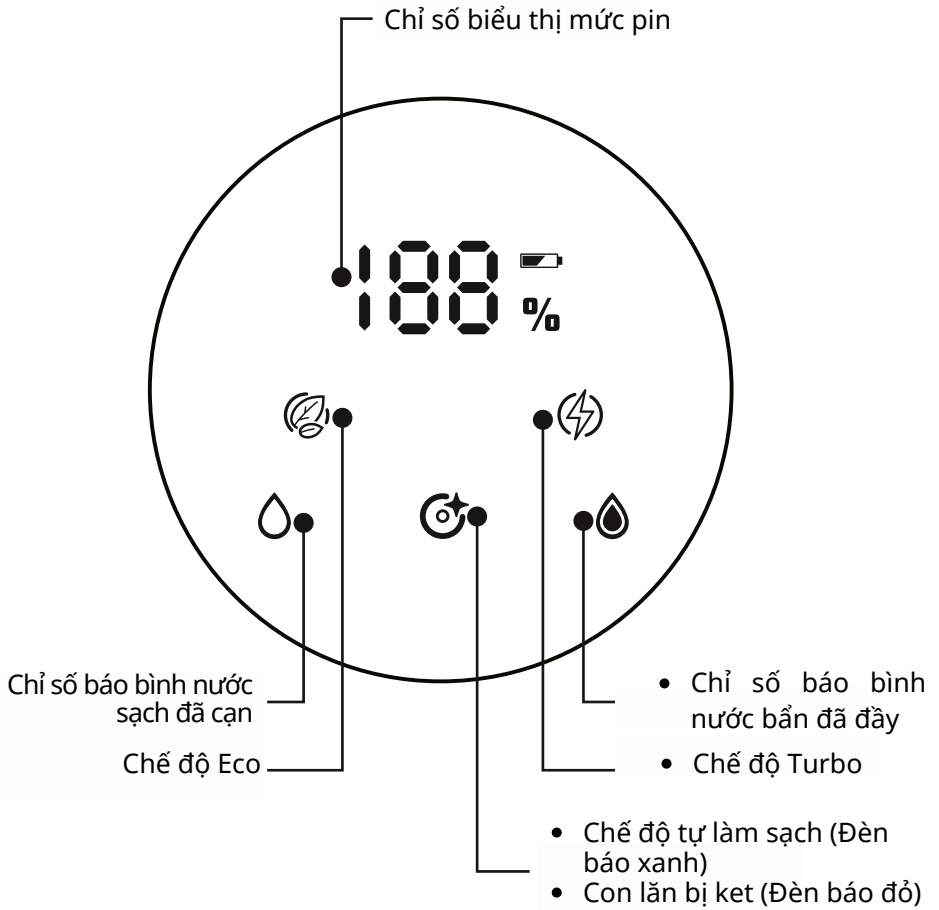

## GIỌNG NÓI AI

Khởi động	PerySmith AI 9
Tắt nguồn	Power off
Bình nước sạch cạn nước	Clean water tank is empty, please refill
Bình nước bẩn đã đầy	Dirty water tank is full, please clean it
Mức pin đạt 25%	Ding, Ding, Ding, If you need self-cleaning, please power off. Put the machine back to the base, connect the adaptor and press power button to start
Mức pin đạt 5%	Low battery, please recharge
Con lăn bị tắc nghẽn	Please clean the roller
Sạc pin	Charging started
Tắt máy sau khi sử dụng	Powering off, please clean the dirty water tank
Khởi động chế độ tự làm sạch	Self-cleaning started, please refill the clean water tank
Khởi động chế độ tự làm khô	Self-drying started
Hoàn thành chế độ tự làm khô	Self-drying completed, please clean the dirty water tank and recharge
Bể chứa nước sạch rỗng sau khi máy tự làm khô	Please refill the clean water tank, then restart

## CÁCH THỨC HOẠT ĐỘNG

### SẠC

Trước khi sử dụng lần đầu, vui lòng sạc đầy thiết bị (4-5 giờ)

• Với mục đích sạc lại pin, chỉ sử dụng bộ sạc phù hợp với thiết bị này. Các loại sạc khác có thể gây hỏng pin hoặc ảnh hưởng quá nhiệt.

Trong khi sạc, vui lòng đặt sản phẩm đứng thẳng trên đế cắm và đặt chúng dựa vào tường để tránh đổ ngã.

Thông thường, mất khoảng 4-5 giờ để máy hút bụi được sạc đầy.

Rút phích cắm bộ chuyển đổi sau khi sạc xong.

Vui lòng giữ bộ sạc tránh xa nước.

### CẢNH BÁO

Nếu bạn không sử dụng sản phẩm trong một thời gian dài, vui lòng sạc sản phẩm 3 giờ mỗi 3 tháng để bảo vệ sản phẩm (không cần sạc đầy).

Không sạc pin ở nhiệt độ dưới 39,2 ° F (4 ° C) hoặc trên 104 ° F (40 ° C).

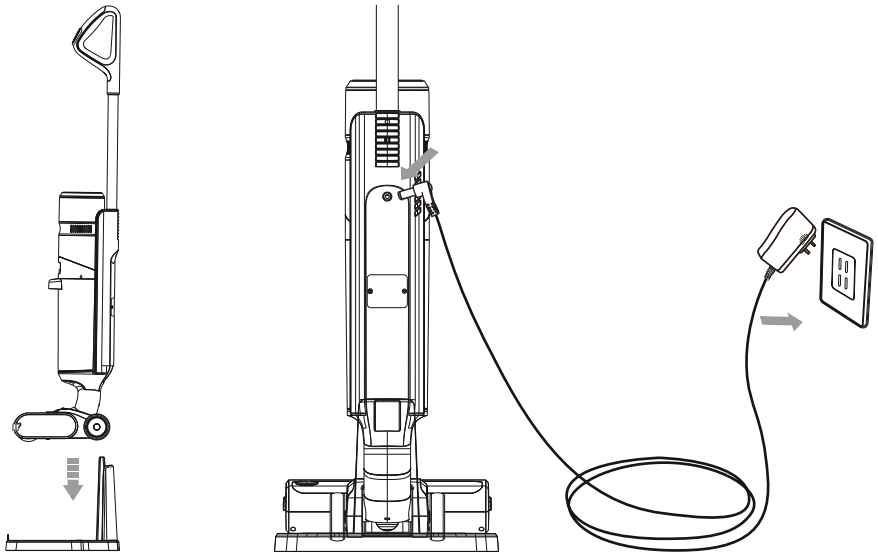

## LÀM SẠCH BÌNH NƯỚC BẮN



Khi bình nước bắn đầy, đèn báo bình nước bắn sẽ nhấp nháy để nhắc bạn làm sạch bể.

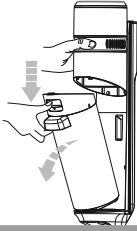

1. Ấn nút và tháo bình nước bắn ra khỏi thân máy

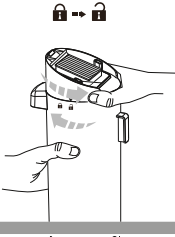

2. Xoay nắp theo chỉ dẫn trên thân máy và tháo theo chiều thẳng đứng

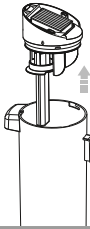

3. Tháo nắp ra

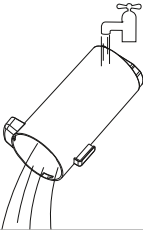

4. Đổ nước bắn và rửa sạch bể chứa

## TỰ LÀM SẠCH

1. Đặt sản phẩm trên Đế cố định.

2. Đổ sạch bồn nước bẩn; Đổ đầy nước sạch vào Bể chứa nước sạch.

3. Kết nối Cáp sạc với chân không, mức pin còn lại phải  $\geq 25\%$ . 4. Nhấn ON / OFF để bắt đầu tự làm sạch.

"Quá trình sạc sẽ dừng trong khi tự làm sạch và sẽ bắt đầu lại khi quá trình tự làm sạch được

hoàn thành. "Nếu trục lăn quá bẩn, hãy tự làm sạch hai lần: lần đầu tiên thêm Trượt làm sạch; lần thứ 2 CHỈ sử dụng nước sạch.

**BẬT / TẮT hoặc Tự làm sạch**

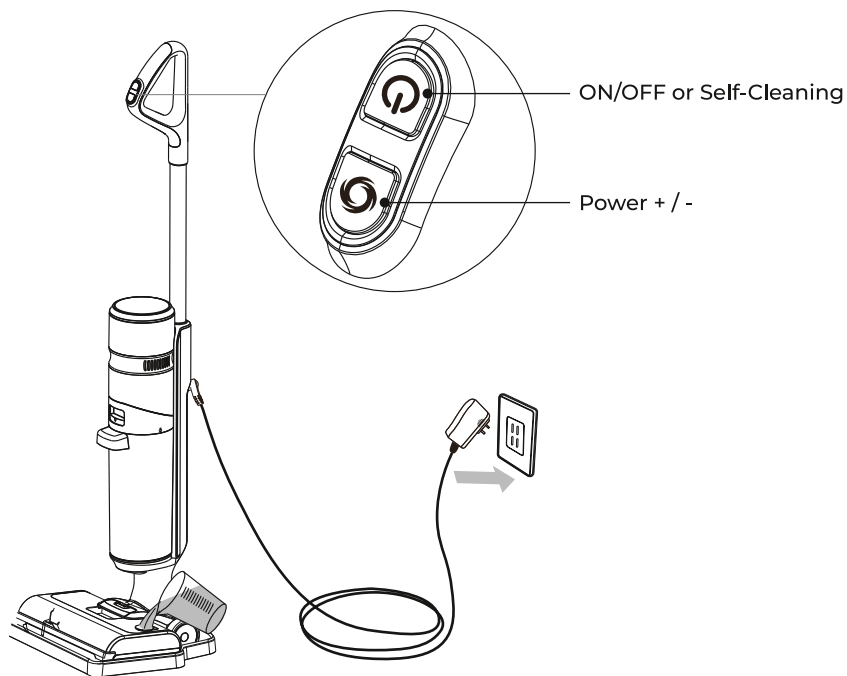

## BẢO TRÌ MÁY

- Để đạt hiệu quả làm sạch tối ưu và ngăn ngừa mùi hôi, vui lòng đổ hết nước bẩn và vệ sinh trực lẫn sau mỗi lần sử dụng.
- Đặt thiết bị trên trạm đế, giữ máy thẳng đứng sau mỗi lần sử dụng. Không để thiết bị tiếp xúc trực tiếp với ánh nắng mặt trời.

## THÂN MÁY & TRẠM ĐẾ

Sử dụng một miếng vải ẩm để làm sạch bề mặt.

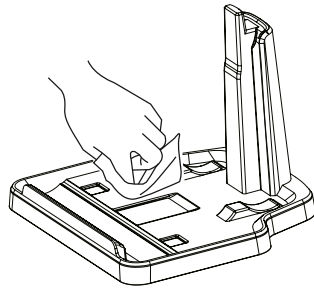
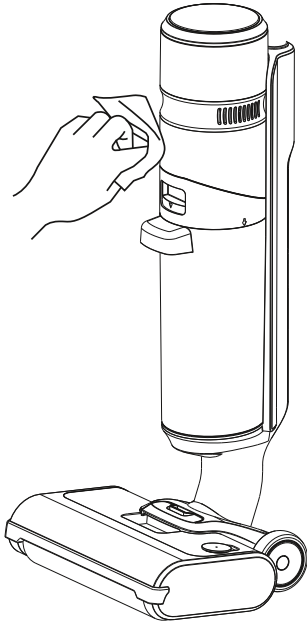



## BÌNH NƯỚC BẮN

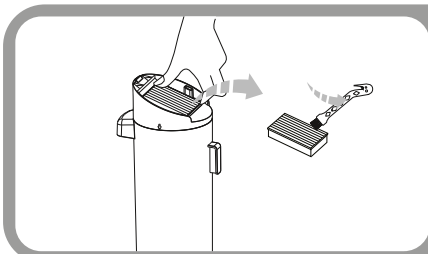

1. Lấy lọc HEPA và làm sạch lọc HEPA

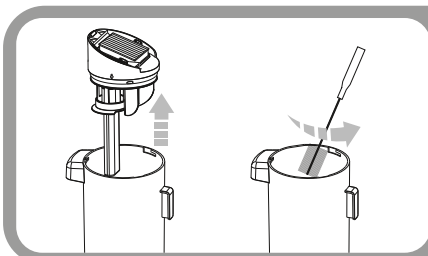

2. Mở nắp bình nước bắn

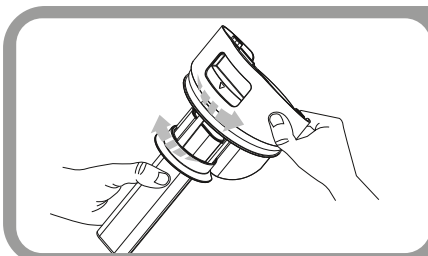

3. Tháo các phụ kiện theo chiều thẳng đứng

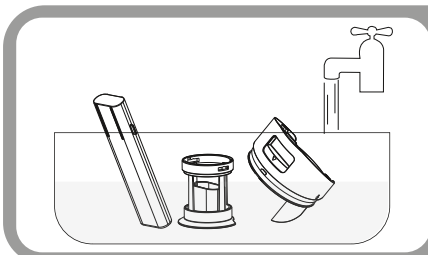

4. Vệ sinh các phụ kiện bằng nước sạch

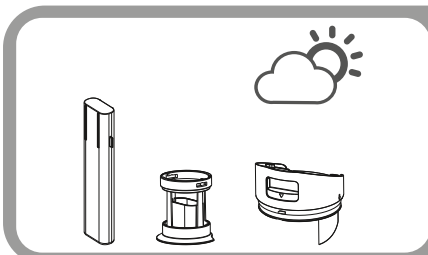

5. Làm khô các phụ kiện trước khi lắp lại vào máy

## BÌNH NƯỚC SẠCH

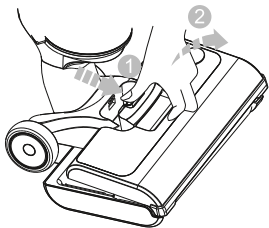

1. Tháo bình nước sạch

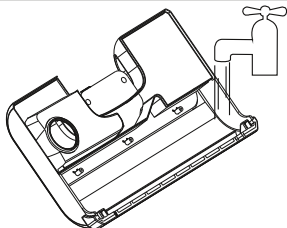

2. Đổ đầy bình nước sạch

## CON LĂN

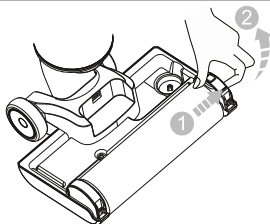

3. Tháo con lăn



4. Vệ sinh con lăn và gỡ rối tóc, rác trên con lăn

## THAY THỂ MIẾNG LAU NGOÀI CON LĂN

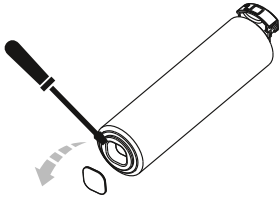

1. Tháo miếng đệm cao su

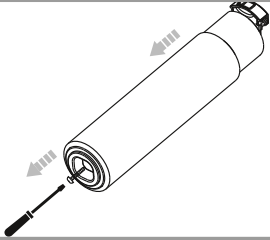

2. Tháo ốc vít và khăn lau ngoài con lăn bằng tuốc-nơ-vít

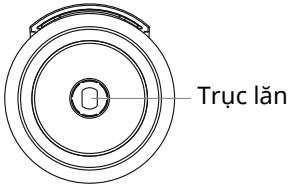

3. Lắp miếng lau mới vào con lăn cho khít với trục lăn

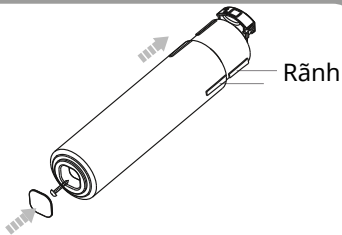

4. Căn chỉnh rãnh của trục con lăn với rãnh của miếng lau mới, vặn vít vào và lắp lại miếng đệm cao su

### ⚠ CẢNH BÁO

1. Con lăn có thể được làm sạch dưới nước nếu cần
2. Lau sạch nước trên đầu trục lăn vì động cơ của máy nằm trong trục lăn

## BÌNH NƯỚC SẠCH

VẤN ĐỀ	NGUYÊN NHÂN	GIẢI PHÁP
Không hoạt động	Hết pin	Sạc pin
	Con lăn bị rớt	Gỡ rớt và làm sạch con lăn
Lực hút kém	Bình nước bẩn đạt thể tích tối đa	Làm sạch bình nước bẩn
	Con lăn hoặc bình nước bẩn chưa được lắp đặt đúng	Lắp đặt lại đúng bình nước bẩn và con lăn
	Con lăn bị rớt	Gỡ rớt và làm sạch con lăn
	Bộ lọc trong bình nước bẩn bị rớt bởi bụi và rác	Làm sạch bộ lọc trong bình nước bẩn
	Bộ lọc HEPA chưa được lắp đặt	Làm sạch bộ lọc HEPA
	Các khe, hốc máy hút bụi bẩn, kẹt	Làm sạch các khe, hốc máy
Tiếng ồn bất thường trong motor	Các khe, hốc máy hút bụi bẩn, kẹt	Làm sạch các khe, hốc máy
	Bình nước bẩn đạt thể tích tối đa	Làm sạch bình nước bẩn
Nước sạch không chảy ra	Bình chứa nước sạch không được lắp đặt đúng cách	Lắp đặt lại bình chứa nước
	Bình chứa nước sạch hết nước	Làm đầy bình chứa nước
Rò rỉ nước tại cửa thông khí	Floater chưa được lắp đặt	Lắp đặt Floater
	Lọc HEPA bị ướt	Làm khô lọc HEPA
Không sạc được	Phích cắm lỏng lẻo, chưa kết nối được nguồn điện	Điều chỉnh phích cắm kết nối được nguồn điện
	Bộ chuyển đổi không có kết nối với thiết bị	Đảm bảo Bộ chuyển đổi kết nối với thiết bị
Đèn báo bình nước bẩn đầy nhấp nháy	Bình nước bẩn đầy hoặc bộ lọc bị tắc nghẽn	Đổ sạch bình nước bẩn hoặc vệ sinh bộ lọc
Đèn báo bình nước sạch nhấp nháy	Bình nước sạch cạn nước	Làm đầy bình nước sạch
Đèn báo con lăn nhấp nháy đỏ	Con lăn bị rớt	Gỡ rớt và làm sạch con lăn