

PERYSMITH®



MÁY HÚT BỤI CẦM TAY DÒNG SONIC PRO X5



U . S . A
TRADEMARK
PRODUCT

www.perysmith.com

CHÍNH SÁCH BẢO HÀNH

Vui lòng đăng ký bảo hành tại:



Perysmith Việt Nam

Chính sách bảo hành 2 năm có hiệu lực tính từ ngày mua sản phẩm, áp dụng với các trường hợp sản phẩm bị lỗi từ phía nhà sản xuất.

BƯỚC 1: Khách hàng vui lòng nhắn tin và cung cấp thông tin sau:

1. Tên
2. Số điện thoại liên hệ
3. Địa chỉ lấy hàng
4. Lỗi của sản phẩm
5. Hóa đơn mua hàng

BƯỚC 2: Sau khi cung cấp thông tin, khách hàng sẽ được hướng dẫn bảo hành

Quy định về thời hạn và điều kiện bảo hành

1. Khách hàng chịu trách nhiệm thanh toán phí vận chuyển cho các yêu cầu bảo hành / hoàn hàng / sửa chữa trở lại địa chỉ giao hàng.
2. PerySmith sẽ thanh toán chi phí giao sản phẩm thay thế hoặc sửa chữa cho khách hàng.
3. Ảnh hóa đơn sẽ được yêu cầu để làm bằng chứng mua hàng.
4. Sản phẩm được sử dụng cho mục đích thương mại không được nhận bảo hành.
5. Các nghĩa vụ của PerySmith được giới hạn trong việc sửa chữa hoặc thay thế bộ phận bị lỗi.
6. Bảo hành cũng không bao gồm những điều sau đây:
 - Lạm dụng hoặc không sử dụng sản phẩm cho các mục đích và hoạt động bình thường của nó hoặc theo hướng dẫn sử dụng và bảo trì của PerySmith.
 - Tai nạn, sét đánh, rủi ro do nước, nguy cơ hỏa hoạn, bạo loạn, thông gió không đúng cách, dao động điện áp hoặc bất kỳ nguyên nhân nào nằm ngoài tầm kiểm soát của các sản phẩm PerySmith.
 - Bất kỳ bộ phận nào của sản phẩm bị hỏng hoặc có dấu hiệu giả mạo.
 - Sản phẩm bị hỏng do lỗi của con người.
 - Thiệt hại do dịch vụ được thực hiện bởi bên thứ ba, không phải nhà cung cấp dịch vụ được ủy quyền của PerySmith.
 - Thiệt hại đối với một sản phẩm đã được sửa đổi hoặc thay đổi mà không có sự cho phép bằng văn bản của PerySmith.

MỤC LỤC

1. Mô tả bảo hành
2. Hướng dẫn an toàn
 - 2.1 Giới thiệu về hướng dẫn sử dụng
 - 2.2 Ký hiệu được sử dụng trong bản mô tả đặc điểm kỹ thuật này
 - 2.3 An toàn cho trẻ em
 - 2.4 Phạm vi sử dụng của sản phẩm
 - 2.5 Vấn đề của sản phẩm
 - 2.6 Xử lý chất thải
3. Sơ đồ các bộ phận của sản phẩm
4. Danh sách đóng gói
5. Thông số kỹ thuật sản phẩm
6. Cách vận hành
 - 6.1 Sạc máy hút bụi
 - 6.2 Sử dụng máy hút bụi
 - 6.3 Sử dụng phụ kiện
7. Bảo dưỡng và sửa chữa
 - 7.1 Vệ sinh cốc đựng bụi
 - 7.2 Vệ sinh bộ lọc HEPA và bộ lọc sơ
 - 7.3 Vệ sinh đầu chổi hút điện và đầu chổi hút dành cho thú cưng
 - 7.4 Vệ sinh thông tắc ống chổi hút điện
8. Sự cố và sửa chữa



Vì sự an toàn của bạn, vui lòng đọc kỹ hướng dẫn sử dụng này trước khi sử dụng. Vận hành không đúng cách có thể dẫn đến hư hỏng sản phẩm hoặc thậm chí là thương tích cho cá nhân. Vui lòng giữ lại sổ tay hướng dẫn này để sử dụng và bảo dưỡng đúng cách trong tương lai.

2.1 Giới thiệu về hướng dẫn sử dụng

- Trước khi sử dụng sản phẩm này, vui lòng đọc và hiểu kỹ tất cả nội dung của sổ tay hướng dẫn này cũng như các nhãn dán trên sản phẩm.
- Để lắp đặt sản phẩm này, hãy làm theo các bước trong sổ tay hướng dẫn.
- Vui lòng cảnh giác khi sử dụng sản phẩm và làm theo hướng dẫn, điều này sẽ giúp bạn an toàn.
- Giữ sổ tay hướng dẫn này cẩn thận. Nếu bạn chuyển sản phẩm cho bên thứ ba sử dụng, vui lòng gửi sổ tay hướng dẫn kèm với sản phẩm này.
- Bất kỳ thao tác nào không phù hợp với nội dung của hướng dẫn đều có thể dẫn đến thương tích nghiêm trọng cho người hoặc thiệt hại cho sản phẩm.
- Thiệt hại do không vận hành theo hướng dẫn trong sổ tay hướng dẫn này sẽ không được công ty bảo hành.
- Sản phẩm này phù hợp cho vận hành và sử dụng trong môi trường gia đình.

2.2 Ký hiệu được sử dụng trong sổ tay hướng dẫn này



Cảnh báo

Nhắc nhở bạn về những rủi ro có thể gây hại cho sức khỏe và sự an toàn của bạn



Lưu ý

Nhắc nhở rằng bạn đang sử dụng sản phẩm này hoặc sản phẩm nào đó có nguy cơ gây thương tích cho cơ thể.

2.3 An toàn cho trẻ em

⚠ Cảnh báo: Để đảm bảo an toàn cho trẻ em, cần đặc biệt chú ý những điều sau:

- Trẻ em hoặc những người bị khuyết tật về thể chất, rối loạn tâm thần hoặc thiếu kinh nghiệm và kiến thức liên quan không được phép sử dụng sản phẩm này, trừ khi họ được giám sát hoặc hướng dẫn sử dụng sản phẩm bởi người chịu trách nhiệm cho sự an toàn của họ;
- Giữ sản phẩm này an toàn, ngoài tầm với của trẻ em và những người không có khả năng phán đoán các mối nguy hiểm tiềm tàng;
- Khi sử dụng sản phẩm gần trẻ em hoặc được vận hành bởi trẻ em, cần phải lưu tâm đặc biệt và chú ý đến dây sạc khi sạc để sản phẩm không làm cho trẻ em vấp ngã;
- Bao bì và túi nhựa của sản phẩm này cần được cất giữ tránh để trẻ em chơi đùa dẫn đến nguy cơ gây ngạt thở;
- Không sử dụng sản phẩm này làm đồ chơi cho trẻ em để tránh nguy hiểm;
- Khi sử dụng chổi lăn, không được chạm vào bất kỳ phần nào của chổi lăn trong quá trình sử dụng, nếu không, có thể gây hư hỏng về mặt cơ khí.

2.4 Phạm vi sử dụng của sản phẩm

⚠ Cảnh báo: Để giảm nguy cơ cháy nổ, điện giật và thương tích cá nhân, tuyệt đối cấm và đặc biệt lưu ý trong các trường hợp sau:

■ Sản phẩm này chỉ thích hợp sử dụng trong gia đình, không sử dụng cho mục đích thương mại, không sử dụng máy hút bụi này ngoài trời, tránh để gần nguồn nhiệt, tiếp xúc với ánh nắng mặt trời, môi trường có độ ẩm cao (chẳng hạn như mưa) khi sử dụng sản phẩm.

■ Không nhúng sản phẩm vào chất lỏng và lưu ý tránh xa các vật sắc nhọn để tránh làm hỏng sản phẩm, đồng thời nghiêm cấm sử dụng cho các mục đích khác với mục đích đã nêu trong thông số kỹ thuật;

■ Chú ý đến tóc, ngón tay và các bộ phận khác của cơ thể, chúng có thể chạm vào các bộ phận bên trong và gây điện giật hoặc thương tích;

■ Lưu ý rằng góc cạnh, các phụ kiện quần áo (cà vạt, khăn quàng cổ, dây đeo, v.v...) có thể bị cuốn vào sản phẩm này gây nguy hiểm;

■ Không được hút bất kỳ vật nào đang cháy hoặc đang bốc khói, chẳng hạn như muội than đã dập, đầu que diêm có khói hoặc đang cháy, tro nóng, v.v...;

■ Không được hút bất kỳ vật độc hại nào mà bụi, khí của chúng, v.v... có thể gây hại cho cơ thể con người;

■ Không được hút nước hoặc các chất lỏng khác, đặc biệt là dung dịch giặt thảm, hơi ẩm bên trong hoặc nước có thể dẫn đến chập mạch các thiết bị điện;

■ Không được hút mực, bột màu sử dụng bên trong máy in, máy photocopy, v.v... nếu không có thể dẫn đến cháy, nổ;

■ Không được hút số lượng lớn thạch cao, xi măng và các mảnh giấy lớn, v.v... những vật này có thể làm tắc bộ lọc và phải được làm sạch kịp thời;

■ Không sử dụng sản phẩm này gần hoặc trên bề mặt các vật dễ cháy, nổ, vì có nguy cơ gây cháy;

■ Khi sử dụng và cất giữ sản phẩm này, không được lại gần lò nướng, lò sưởi và các nguồn nhiệt khác, sẽ gây biến dạng và hư hỏng vỏ máy hút bụi. Không được để tiếp xúc với mưa và nên bảo quản ở nơi khô ráo, thoáng mát trong nhà. Không cất giữ và sử dụng sản phẩm này gần các vật nguy hiểm;

■ Khi vệ sinh cầu thang, vui lòng đặc biệt chú ý đến sự an toàn, sử dụng cẩn thận, tránh bị ngã;

■ Không được làm ướt phần thân máy, nếu không, máy hút bụi có thể bị chập mạch và gây ra hỏa hoạn và điện giật

■ Sản phẩm này không thể hút mực, bột chì của pin, không được sử dụng ở những nơi nguy hiểm hoặc công trình sản xuất công nghiệp, những nơi không phải sàn nhà, nền đất thông thường, thậm chí có loại bụi đặc biệt, nếu không sẽ gây hư hỏng sản phẩm, thậm chí là gây nổ!

■ Không chạy sản phẩm này khi không có người quan sát, vui lòng tắt máy khi không sử dụng sản phẩm này hoặc khi sửa chữa và bảo dưỡng;

■ Thường xuyên kiểm tra sản phẩm và dây sạc xem có bị hỏng không, không sử dụng các sản phẩm đã bị hỏng;

- Vui lòng sử dụng phụ kiện chính hãng và tuân theo hướng dẫn được chỉ định trên các phụ kiện, chẳng hạn như việc sử dụng các phụ kiện không được chỉ định hoặc không chính hãng có thể gây nguy hiểm hoặc gây hư hỏng cho máy hút bụi, quyền bảo hành sẽ bị vô hiệu;
- Nhà sản xuất và người bán sẽ không chịu bất kỳ hậu quả nào phát sinh từ việc người tiêu dùng sử dụng và vận hành không đúng cách;
- Sản phẩm này được trang bị đầu chổi hút điện, vui lòng chú ý đến tóc, quần áo, ngón tay và các bộ phận khác của cơ thể tránh xa lỗ của đầu chổi hút và các bộ phận có lỗ;
- Sản phẩm này chỉ hút được rác khô, không được dùng để hút chất lỏng;
- Không tự mình tháo rời pin hoặc cho pin vào lửa để tránh nguy cơ nổ pin;
- Trong điều kiện nhiệt độ và sử dụng khắc nghiệt, pin có thể bị rò, nếu da không cẩn thận bị dính chất lỏng rò từ pin, vui lòng rửa ngay bằng nước, ví dụ như mắt bị dính chất lỏng, ngoài việc rửa sạch bằng nước, vui lòng đến ngay bệnh viện để kiểm tra và điều trị;
- Sản phẩm này được trang bị bộ sạc và pin lithium chuyên dụng, không tự thay pin hoặc sử dụng bộ sạc khác để sạc nhằm không làm hỏng sản phẩm hoặc các gây ra nguy cơ khác;
- Bộ sạc này chỉ áp dụng cho máy này, không sử dụng để sạc bộ pin khác nhằm tránh gây nguy hiểm;

Chú ý!

- Không hút các vật sắc nhọn, chẳng hạn như mảnh kính, ghim, kẹp giấy, v.v..., những vật này có thể làm hỏng bộ lọc;
- Sản phẩm này, trước khi hút tro, vui lòng đảm bảo rằng tất cả các bộ lọc đã được lắp đặt đúng vị trí, nếu không có thể gây hư hỏng sản phẩm và bảo hành sẽ bị vô hiệu.

2.5 Khi có vấn đề với sản phẩm

Cảnh báo!

Nếu sản phẩm này bị sự cố, vui lòng xem hướng dẫn kiểm tra, bảo dưỡng và khắc phục sự cố của từng bộ phận, nếu vẫn không thể khắc phục sự cố, vui lòng liên hệ với bộ phận dịch vụ hậu mãi của công ty hoặc các cơ quan bảo dưỡng chuyên nghiệp được chỉ định. Phải do nhân viên bảo trì chuyên nghiệp sửa chữa và khắc phục, không tự sửa chữa. Việc không tuân thủ có thể dẫn đến thương tích cá nhân.

2.6 Xử lý chất thải

Sản phẩm này được trang bị pin lithium, tùy tiện vứt bỏ sẽ gây ảnh hưởng xấu đến môi trường, không xử lý phế phẩm và pin dưới dạng rác thải sinh hoạt, vui lòng liên hệ với cơ quan tái chế pin chuyên nghiệp tại địa phương để kịp thời tái chế.

3. Sơ đồ các bộ phận của sản phẩm

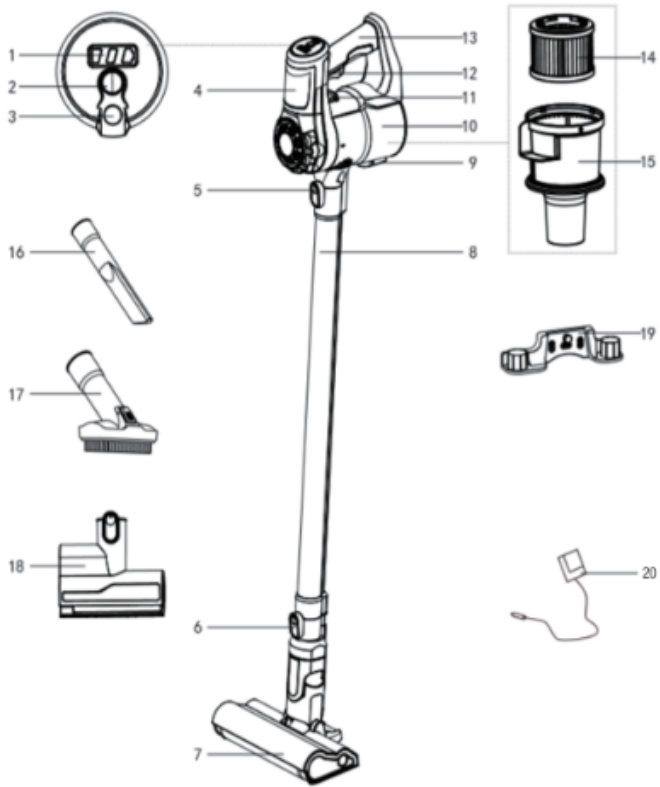

- | | |
|--|-------------------------------------|
| 1. Đèn báo pin | 11. Khóa nhả bộ pin |
| 2. Nút điều chỉnh tốc độ | 12. Công tắc nguồn |
| 3. Giắc sạc | 13. Tay cầm |
| 4. Bộ pin | 14. Bộ lọc HEPA |
| 5. Nút nhả ống nối | 15. Bộ lọc sơ |
| 6. Nút nhả đầu chổi hút | 16. Đầu hút khe hẹp dài |
| 7. Đầu chổi hút chống tĩnh điện có động cơ | 17. Đầu chổi hút bụi đa năng |
| 8. Ống nhôm | 18. Đầu chổi hút mịn bụi có động cơ |
| 9. Nút nhả nắp dưới đáy cốc đựng bụi | 19. Đế gắn tường |
| 10. Cốc đựng bụi | 20. Bộ chuyển đổi nguồn AC |

4. Danh sách đóng gói

⚠ Lưu ý: Vui lòng lấy tất cả các vật phẩm trong thùng ra và kiểm tra các bộ phận trong thùng. Kiểm tra từng bộ phận đính kèm so với danh sách. Nếu bất kỳ bộ phận nào bị thiếu hoặc bị hư hỏng, vui lòng liên hệ với dịch vụ khách hàng kịp thời.

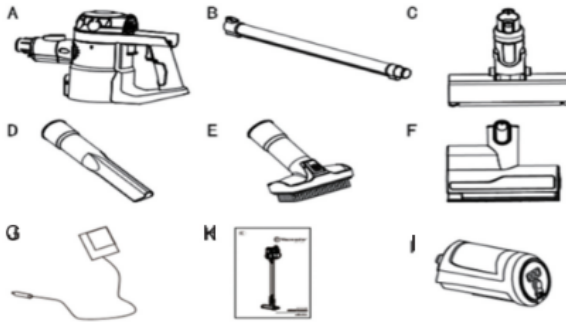

| MỤC | TÊN | SỐ LƯỢNG |
|-----|---|----------|
| A | Động cơ chính | 1 |
| B | Ống nhôm | 1 |
| C | Đầu chổi hút chống tĩnh điện có động cơ | 1 |
| D | Ống nhôm | 1 |
| E | Đầu chổi hút bụi đa năng | 1 |
| F | Đầu chổi hút chống mặt bụi có động cơ | 1 |
| G | Bộ chuyển đổi nguồn AC | 1 |
| H | Hướng dẫn | 1 |
| I | Bộ pin | 1 |

5. Sơ đồ lắp ráp

Lời nhắc nhở thân thiện: Trước khi lắp ráp, vui lòng lấy tất cả các phụ kiện trong hộp ra và kiểm đếm xem nó có đầy đủ so với danh sách đóng gói hay không.

1.Lắp bộ pin dọc theo rãnh phía trên tay cầm của động cơ chính để đảm bảo rằng nó được lắp đúng vị trí. Bạn có thể nghe thấy tiếng lách cách khi lắp đặt vào đúng vị trí (Hình 1).

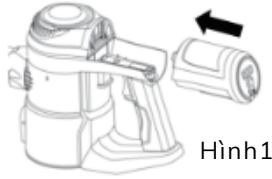

Hình 1

2.Căn chỉnh lỗ lắp trên ống nhôm so với vị trí lắp động cơ chính, lắp thẳng đúng vào vị trí lắp đặt và bạn có thể nghe thấy tiếng lách cách khi lắp đặt vào đúng vị trí (Hình 2).

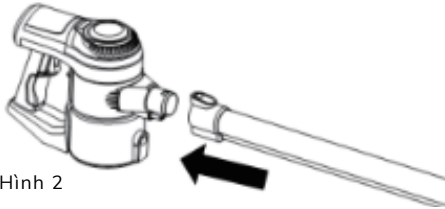

Hình 2

3.Căn chỉnh lỗ lắp ở đầu kia của ống nhôm so với vị trí lắp đầu chổi hút, Áp dụng một lực thẳng đúng vào vị trí lắp đặt, và bạn có thể nghe thấy tiếng lách cách khi lắp đặt vào đúng vị trí (Hình 3).

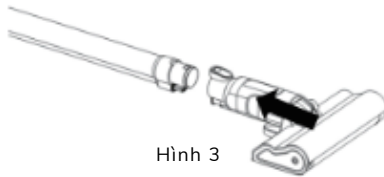

Hình 3

6. Vận hành

⚠ Cảnh báo: Đầu chổi hút có động cơ chứa các bộ phận chuyển động! Để tránh gây thương tích cho cá nhân, không chạm vào con lăn của đầu chổi hút khi máy hút bụi đang chạy, chẳng hạn như việc chạm vào con lăn đang quay có thể gây ra các vết cắt, thương tích hoặc các vết thương khác, để bảo dưỡng máy hút bụi, vui lòng tắt máy trước, nếu sử dụng mà có trẻ em ở gần, hãy chú ý an toàn (Hình 5).



Hình 5

6.1 Sạc máy hút bụi

⚠ Cảnh báo: Tắt máy hút bụi trước khi sạc.

⚠ Lưu ý: Máy hút bụi sẽ cần phải được sạc lại trong khoảng 4 giờ để sạc đầy sau khi cạn pin.

1. Có hai cách để sạc sản phẩm này:

1) Bộ pin nằm nguyên trong máy, cắm đầu nối bộ chuyển đổi nguồn vào giắc sạc, sau đó cắm bộ chuyển đổi vào ổ điện để sạc (Hình 6).

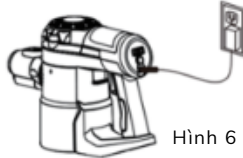

Hình 6

2) Bộ pin được sạc riêng bằng bộ chuyển đổi nguồn. Cắm đầu nối bộ chuyển đổi nguồn vào giắc sạc trước khi cắm phích của bộ chuyển đổi vào ổ điện để sạc (Hình 7); Nếu bộ pin nằm nguyên trong máy, trước tiên hãy nhấn và giữ bên dưới bộ pin bằng một tay để nhả chốt, sau đó dùng tay kia kéo và tháo bộ pin ra (Hình 8)



Hình 7

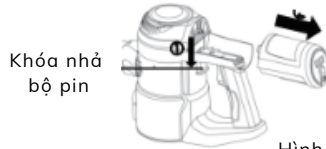

Khóa nhả
bộ pin

Hình 8

2. Khi sạc, đèn báo của pin sẽ tiếp tục nhấp nháy cho đến khi pin được sạc đầy.

3. Sau khi bộ pin được sạc đầy, đèn báo nguồn (biểu thị 3 mức sạc dưới dạng lưỡi) sẽ liên tục sáng khoảng 15 giây sau đó.

Ⓞ Lưu ý: Khi nhấn công tắc nguồn, nếu máy hút bụi không chạy và đèn báo nguồn nhấp nháy, pin cần được kết nối với bộ chuyển đổi nguồn để sạc.

6.2 Sử dụng máy hút bụi

Cảnh báo: Không sử dụng máy hút bụi khi chưa lắp bộ lọc.

1. Chọn phụ kiện thích hợp theo nhu cầu vệ sinh để lắp vào vị trí hút cầm tay của máy hút bụi và đảm bảo rằng lắp đặt đúng vị trí (Hình 9).

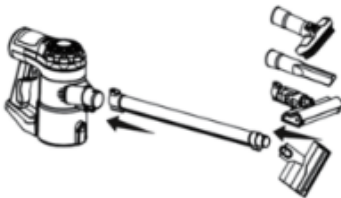

Hình 9

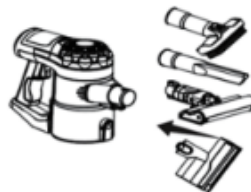

Hình 10

2. Trước khi sử dụng, vui lòng kiểm tra con lăn của đầu chổi hút và con lăn xem có bị dính vật sắc nhọn không nhằm tránh dị vật làm xước sàn khi sử dụng.
3. Nhấn công tắc nguồn để khởi động máy hút bụi và khởi động hộp số ở tốc độ thấp (Hình 10).
4. Nhấn nút tốc độ để điều chỉnh lên tốc độ cao, nút tốc độ sáng đèn đỏ, sau đó nhấn nút điều chỉnh tốc độ để quay lại tốc độ thấp, đèn đỏ ở nút tốc độ tắt (Hình 11).
5. Khi bạn sử dụng xong, hãy nhấn công tắc nguồn và tắt máy hút bụi.

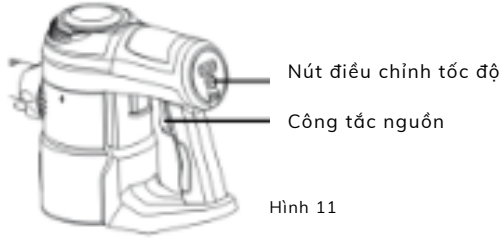

Hình 11

6.3 Sử dụng phụ kiện

Lời nhắc nhở ấm áp: Nếu cần thiết, có thể nối cán nối vào máy hút bụi cầm tay và đầu chổi hút phẳng kết hợp hai trong một hoặc đầu chổi hút điện dành cho thú cưng nối vào cán nối dài để thực hiện thao tác vệ sinh.

1. Sử dụng đầu hút khe hẹp

Đầu hút khe hẹp thích hợp để làm sạch các kẽ hở, góc cạnh và các khu vực khác, chẳng hạn như góc tường, cửa ra vào hợp kim nhôm và khung cửa sổ, ngăn kéo, đệm xe hơi, bàn phím và những nơi khác.

2. Sử dụng đầu chổi hút kết hợp 2 trong 1

Đầu chổi hút kết hợp 2 trong 1 thích hợp để làm sạch các vật liệu mềm trên bề mặt của đồ vật, chẳng hạn như rèm cửa, vải, ghế sofa, giường và những nơi khác. Đầu chổi hút kết hợp 2 trong 1 có thể được tháo ra để sử dụng riêng bằng cách nhấn nút nhỏ (Hình 12).

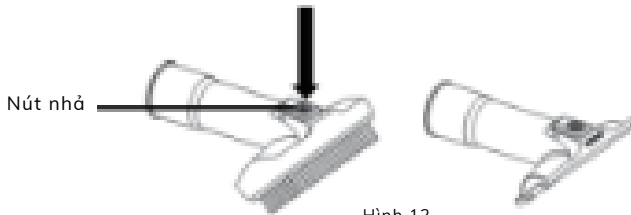

Hình 12

3. Sử dụng đầu chổi hút điện dành cho thú cưng

Đầu chổi hút điện dành cho thú cưng phù hợp để làm sạch sàn, thảm, lông động vật và nhiều công dụng khác.

Tóm tắt cách sử dụng các phụ kiện

| Tên phụ kiện | Khu vực vệ sinh | | | | | | |
|-----------------------------|-----------------|------------------------|----------|----------------|---------|-----------|-----|
| | Đồ nội thất | Đường may trên gối đệm | Ghế sofa | Khe hở sàn nhà | Sợi vải | Cầu thang | |
| | | | | | | Thảm | Sàn |
| Đầu hút khe hẹp dài | ✓ | ✓ | ✓ | ✓ | | ✓ | ✓ |
| Đầu chổi hút bụi đa năng | ✓ | | ✓ | | ✓ | | |
| Đầu chổi hút bụi có động cơ | ✓ | | ✓ | | | ✓ | |

⚠ Lưu ý: Trước khi sử dụng trên vải, vui lòng làm sạch các phụ kiện và lau khô trước khi sử dụng để tránh làm bẩn vải.

7. Bảo dưỡng & sửa chữa

Cảnh báo: Trước khi thực hiện bất kỳ thao tác bảo dưỡng nào, hãy đảm bảo rằng máy hút bụi đã được tắt và toàn bộ thiết bị không được cắm sạc, nếu không có thể gây giật điện hoặc thương tích khác cho cá nhân.

7.1 Vệ sinh cốc đựng bụi

Lời nhắc nhở ăm áp: Để đạt được hiệu quả hút bụi tốt nhất, vui lòng đổ sạch bụi trong cốc sau mỗi lần sử dụng, không sử dụng máy hút bụi khi chưa lắp bộ lọc.

1. Đặt máy hút bụi cầm tay lên phía trên thùng rác và nhấn nút mở nắp đáy cốc đựng bụi để đổ bụi ra ngoài (Hình 13).



2. Sau khi vệ sinh, đóng nắp dưới đáy cốc đựng bụi lại và bạn có thể nghe thấy tiếng lách cách khi đã đóng lại hoàn toàn.

7.2 Vệ sinh bộ lọc HEPA và bộ lọc sơ

Lời nhắc nhở ấm áp: Sử dụng bộ lọc sạch cho phép máy hút bụi duy trì hiệu quả hút bụi tốt nhất, vệ sinh bộ lọc kịp thời sau mỗi lần sử dụng nhằm duy trì hiệu suất hút bụi hoặc đến trung tâm hậu mãi được chỉ định mua bộ lọc mới thay thế.

1. Luôn kiểm tra bộ lọc, khi bộ lọc sơ có nhiều lông hoặc sợi quần tích tụ, hay bề mặt bộ lọc HEPA tích tụ bụi thấy rõ, vui lòng vệ sinh kịp thời.
2. Nhấn nút mở nắp đáy cốc đựng bụi, xoay theo chiều kim đồng hồ để tháo bộ lọc sơ, sau đó xoay theo chiều kim đồng hồ để tháo bộ lọc HEPA. Khi bạn xoay, bạn có thể tháo bộ lọc bằng cách nhấn vào cái lẫy (Hình 14).

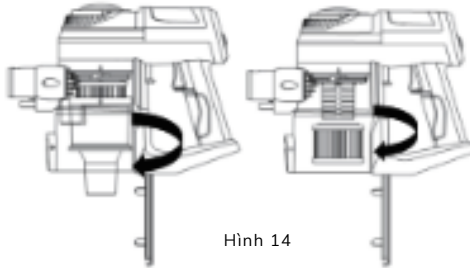

Hình 14

3. Vệ sinh bộ lọc HEPA, gỡ nhẹ hoặc dùng lông mềm để phủi bụi. Vệ sinh Bộ lọc HEPA và bộ lọc sơ bằng nước ấm. Đặt tất cả các bộ lọc sạch sao cho thoáng khí để khô tự nhiên, khuyến nghị khoảng một tiếng.

Lời nhắc nhở ấm áp: Không sử dụng nước bắn để vệ sinh, không đặt bộ lọc sơ và bộ lọc HEPA ở nơi ẩm ướt. Không phơi bộ lọc hoặc làm khô nhanh bằng máy sấy tóc, việc này có thể làm hỏng bộ lọc và làm giảm tuổi thọ của bộ lọc.

⚠ Cảnh báo: Sau khi vệ sinh bộ lọc HEPA và bộ lọc sơ, hãy đảm bảo để khô và sử dụng, chẳng hạn như việc sử dụng bộ lọc ướt, không khô, có thể dẫn đến hư hỏng sản phẩm hoặc thương tích cho cá nhân và thiệt hại tài sản khác.

4. Xoay bộ lọc HEPA sạch và đã được làm khô hoàn toàn ngược chiều kim đồng hồ để lắp vào cốc đựng bụi, sau đó xoay bộ lọc sơ ngược chiều kim đồng hồ để lắp vào cốc đựng bụi. Cuối cùng đóng nắp dưới đáy của cốc đựng bụi và bạn có thể nghe thấy tiếng lách cách khi nó được đóng lại hoàn toàn (Hình 15).

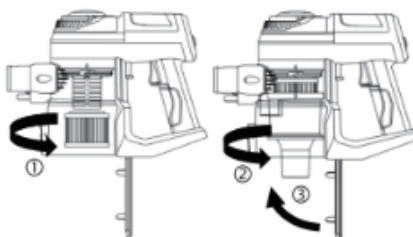

Hình 15

7.3 Vệ sinh đầu chổi quét sàn điện và đầu chổi hút điện dành cho thú cưng
Lời nhắc nhở ấm áp: Sau một thời gian sử dụng, chổi lăn có thể cuốn những sợi chỉ, tóc, dây vải và các mảnh vụn khác, ảnh hưởng trực tiếp đến hiệu quả làm sạch, cần vệ sinh kịp thời.

1. Đảm bảo rằng máy hút bụi đã được tắt. Nhấn nút nhà đầu chổi hút bên dưới để tháo đầu chổi hút và lật đầu chổi hút lên để thấy được chổi lăn.
2. Nhét một đồng xu vào rãnh khóa đồng xu, xoay đồng xu ngược chiều kim đồng hồ với khóa đồng xu, nhấn mạnh nắp phía đầu chổi hút lên, kéo chổi lăn ra ngoài (Hình 16 & 17).



Hình 16



Hình 17

3. Tháo nắp bên phía đầu chổi hút ra khỏi chổi lăn, sau đó dọn dẹp đồng lộn xộn quần xung quanh chổi lăn. Nếu cần, bạn có thể dùng kéo để cắt lông bị quăn, chỉ và các mảnh vụn khác (hình 18).

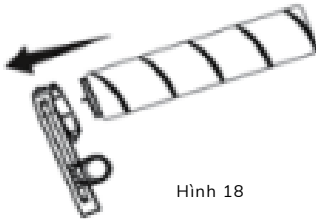

Hình 18

4. Sau khi vệ sinh, trước tiên hãy lắp tấm nắp phía đầu chổi hút vào chổi lăn, và sau đó lắp chổi lăn vào đầu chổi hút và đẩy nó vào hết cỡ, cuối cùng ấn nắp bên phía đầu chổi hút xuống, có thể nghe thấy tiếng lách cách khi lắp đặt vào đúng vị trí (Hình 19 & 20).

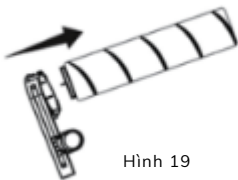

Hình 19

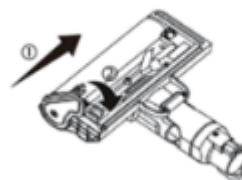

Hình 20

5. Nhét đồng xu vào rãnh khóa đồng xu, xoay đồng xu theo chiều kim đồng hồ theo khóa đồng xu, và khóa chốt lặn lại (Hình 21)

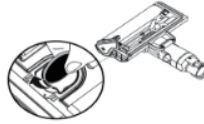

Hình 21

Vệ sinh đầu chổi hút điện dành cho thú cưng

1. Đảm bảo rằng máy hút bụi đã được tắt. Nhấn nút nhả đầu chổi hút để tháo đầu chổi hút dành cho thú cưng ra, lật đầu chổi hút dành cho thú cưng lên để thấy được chốt lặn.

2. Nhét đồng xu vào rãnh khóa đồng xu, xoay đồng xu ngược chiều kim đồng hồ để nới lỏng nắp đầu chổi hút dành cho thú cưng và tháo chốt lặn (Tham khảo hình 22& 23).

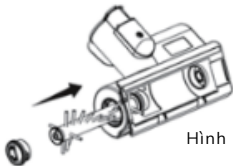

Hình 22

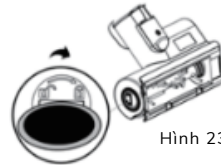

Hình 23

3. Dọn sạch những thứ lộn xộn quấn quanh chốt lặn, nếu cần, bạn có thể dùng kéo để cắt tóc bị quấn, chỉ và các mảnh vụn khác.

4. Lắp chốt lặn vào đầu chổi hút dành cho thú cưng và đẩy nó vào hết cỡ, sau đó nhét đồng xu vào rãnh khóa đồng xu của đầu chổi hút dành cho thú cưng, xoay đồng xu theo chiều kim đồng hồ, khóa nắp đầu chổi hút dành cho thú cưng (Hình 24 & 25).

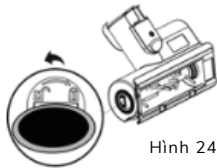

Hình 24

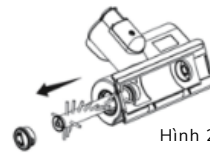

Hình 25

7.4 Vệ sinh thông tắc ống chổi hút

1. Nhấn nút tháo ống nối dài để tách cán nối khỏi đầu chổi hút (Hình 26).

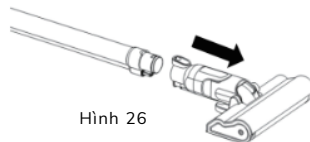

Hình 26

2. Vệ sinh thông tắc các chất kết dính có trong ống thông qua ống hút phía dưới của đầu chổi hút (Hình 27).

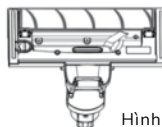

Hình 27

8. Xử lý sự cố & Giải pháp

Nếu bạn phát hiện thấy vấn đề trong quá trình sử dụng sản phẩm, vui lòng xem lại các vấn đề và giải pháp trong bảng sau. Nếu bạn vẫn không thể giải quyết được vấn đề, vui lòng liên hệ với trung tâm sửa chữa hậu mãi để giải quyết.

⚠ Cảnh báo: Vui lòng tắt máy hút bụi trước khi bảo dưỡng, nếu không, nó có thể gây ra giật điện hoặc thương tích khác cho cá nhân.

| Vấn đề | Nguyên nhân có thể gây ra | Giải pháp |
|--------------------------|--|--|
| Máy hút bụi không chạy | <ol style="list-style-type: none">1. Bộ pin hết pin2. Không được sạc bằng bộ sạc gốc3. Bộ pin chưa được lắp vào đúng vị trí | <ol style="list-style-type: none">1. Sạc pin theo hướng dẫn trang 092. Đảm bảo bộ sạc phù hợp với kiểu máy bạn đang sử dụng3. Làm theo Hướng dẫn trang 08 để đảm bảo rằng bộ pin đã được lắp đúng vị trí |
| Đèn báo pin không sáng | <ol style="list-style-type: none">1. Pin bị hỏng2. Bộ chuyển đổi nguồn chưa có nguồn điện3. Cáp sạc chưa được cắm hoàn toàn vào giắc sạc4. Điểm tiếp xúc kim loại của bộ sạc/ bộ pin có vật thể lạ hoặc tích tụ bụi5. Ổ cắm điện bị hỏng6. Bộ chuyển đổi nguồn hỏng | <ol style="list-style-type: none">1. Liên hệ với bộ phận dịch vụ khách hàng để mua bộ pin thay thế.2. Đảm bảo bộ sạc, bộ pin và ổ cắm điện tiếp xúc tốt.3. Đảm bảo cáp sạc tiếp xúc tốt với giắc sạc.4. Đảm bảo rằng các điểm tiếp xúc kim loại tiếp xúc với bộ sạc tiếp xúc tốt, không có dị vật hoặc bụi tích tụ.5. Thay thế ổ cắm điện bình thường6. Liên hệ với bộ phận dịch vụ khách hàng để mua bộ chuyển đổi nguồn |
| Máy hút bụi tự động dừng | <ol style="list-style-type: none">1. Bộ pin hết pin2. Tắc vòi hút và nghẽn đường ống trụ khiến máy hút bụi cầm tay quá nóng3. Nghẹt bộ lọc | <ol style="list-style-type: none">1. Sạc pin theo hướng dẫn trên trang 8-92. Làm sạch cổng hút và đường ống theo trang 12-13 và làm mát máy hút bụi cầm tay đến nhiệt độ bình thường và khởi động lại3. Vệ sinh bộ lọc HEPA, cốc đựng bụi, bộ lọc sơ theo hướng dẫn trên trang 11-12 |

| | |
|--|---|
| <ol style="list-style-type: none"> 1. Pin bị hỏng 2. Bộ chuyển đổi nguồn chưa có nguồn điện 3. Cáp sạc chưa được cắm hoàn toàn vào giắc sạc 4. Điểm tiếp xúc kim loại của bộ sạc hoặc bộ pin có vật thể lạ hoặc tích tụ bụi 5. Ổ cắm điện bị hỏng 6. Bộ chuyển đổi nguồn bị hỏng | <ol style="list-style-type: none"> 1. Liên hệ với bộ phận dịch vụ khách hàng để mua bộ pin thay thế 2. Đảm bảo bộ sạc, bộ pin và ổ cắm điện tiếp xúc 3. Đảm bảo cáp sạc tiếp xúc tốt với giắc sạc 4. Đảm bảo rằng các điểm tiếp xúc kim loại tiếp xúc với bộ sạc tiếp xúc tốt, không có dị vật hoặc bụi tích tụ 5. Thay thế ổ cắm điện bình thường 6. Liên hệ với bộ phận dịch vụ khách hàng để mua bộ chuyển đổi nguồn |
| <ol style="list-style-type: none"> 1. Pin bị hỏng 2. Bộ chuyển đổi nguồn chưa có nguồn điện 3. Cáp sạc chưa được cắm hoàn toàn vào giắc sạc 4. Điểm tiếp xúc kim loại của bộ sạc hoặc bộ pin có vật thể lạ hoặc tích tụ bụi 5. Ổ cắm điện bị hỏng 6. Bộ chuyển đổi nguồn bị hỏng | <ol style="list-style-type: none"> 1. Liên hệ với bộ phận dịch vụ khách hàng để mua bộ pin thay thế 2. Đảm bảo bộ sạc, bộ pin và ổ cắm điện tiếp xúc 3. Đảm bảo cáp sạc tiếp xúc tốt với giắc sạc 4. Đảm bảo rằng các điểm tiếp xúc kim loại tiếp xúc với bộ sạc tiếp xúc tốt, không có dị vật hoặc bụi tích tụ 5. Thay thế ổ cắm điện bình thường 6. Liên hệ với bộ phận dịch vụ khách hàng để mua bộ chuyển đổi nguồn |
| <ol style="list-style-type: none"> 1. Con lăn đầu chổi hút bị kẹt hoặc vướng vào tóc, dây 2. Phương pháp lắp con lăn không chính xác 3. Động cơ chổi hút hoạt động nhưng con lăn không quay 4. Việc kết nối ống nối dài, đầu chổi hút điện và máy hút bụi cầm tay chưa đúng vị trí | <ol style="list-style-type: none"> 1. Vệ sinh đầu chổi hút theo hướng dẫn trang 12- 13, sau đó khởi động lại máy hút bụi 2. Lắp đặt lại con lăn theo hướng dẫn trên trang 12-13 3. Dây curoa bị đứt, liên hệ trung tâm sửa chữa hậu mãi để sửa chữa 4. Làm theo Hướng dẫn trên trang 12-13 để lắp lại |

| | |
|--|--|
| <ol style="list-style-type: none"> 1. Cốc đựng bụi đã đầy 2. Bộ lọc cần được vệ sinh 3. Bộ lọc mới cần được thay thế 4. Pin yếu 5. Việc kết nối ống nối dài, đầu chổi hút khe hẹp, các phụ kiện khác và máy hút bụi cầm tay chưa đúng vị trí 6. Tắc vòi hút, tắc đường ống trụ | <ol style="list-style-type: none"> 1. Vệ sinh cốc đựng bụi 2. Vệ sinh bộ lọc theo hướng dẫn trang 11 3. Liên hệ dịch vụ khách hàng để mua bộ lọc thay thế 4. Sạc pin theo hướng dẫn trên trang 8-9 5. Làm theo Hướng dẫn trang 8 để lắp lại 6. Làm sạch cổng hút và đường ống theo trang 12-13 |
| <ol style="list-style-type: none"> 1. Chưa lắp bộ lọc HEPA 2. Vị trí lắp đặt bộ lọc HEPA không chính xác 3. Bộ lọc HEPA bị hỏng cần được thay thế | <ol style="list-style-type: none"> 1. Kiểm tra xem bộ lọc HEPA đã được lắp đặt đúng chưa, xem trang 11-12 2. Lắp đặt bộ lọc HEPA một cách chính xác theo hướng dẫn trang 11-12 3. Liên hệ dịch vụ khách hàng để mua bộ lọc HEPA thay thế |

PERYSMITH®

perysmith.com.vn

